

*In allen Formen
und Farben*

HOLZPROFIL by Woodwork AG

Industriestrasse 8 4950 Huttwil Tel. 062 959 77 88

Ihr Profilpartner

- für schnelle Lösungen
- für unmögliche Formen
- für vielfältige Oberflächen
- für dauerhaftes Massivholz
- für beste Lieferfristen
- 100% Solarstrom
CO² neutrale Produktion

Inhaltsverzeichnis:

Sockelleisten konisch furniert Sockelleisten konisch massiv	1
Sockelleisten parallel massiv	2
Sockelleisten parallel und konisch massiv	3
Treppenkanten und Oberflächen	4
Massivholzplatten und Treppenstufen	5
Rundstäbe ab Lager	6
Handläufe	7
Vierkanteleisten	8
Zierleisten Viertelstäbe Gesimsstäbe / Eckstäbe	9
Gesimsstäbe / Eckstäbe	10
Hohlkehlen Eckleisten / Deckleisten	11
Glasleisten Sprossenleisten	12
Eckschutzleisten Schlagleisten Jalousiebrettli Zahnleisten	13
Akustik	14
Massivholz und Lohnbearbeitungen	16
Allgemeine Geschäftsbedingungen	17

Sockelleisten furniert, lackiert ab Lager

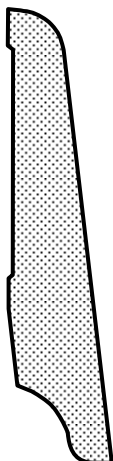

Profil Nr.	Querschnitt mm	Ahorn Esche/Eiche	Buche ged. Buche ung.	Kirschbaum Nussb./Lärche Räuchereiche	RAL 9010	RAL 9016
12	60/14/8	2.30	2.30	2.50	2.50	2.75

Oberfläche: Träger KV - Fichte massiv, Furnier Echtholz, fertig natur lackiert

Fixlänge: 4000 mm

Lieferung: nur Bundweise, Bund à 10 Stk. (40 m¹)

Preise ab 500m¹ auf Anfrage.

- **ab Lager lieferbar**
 - **absolut gerade Ware**
 - **weitere Holzarten auf Anfrage**
 - **Bis 12 Uhr bestellt, am nächsten Tag ausgeliefert**

Sockelleisten Massivholz unbehandelt

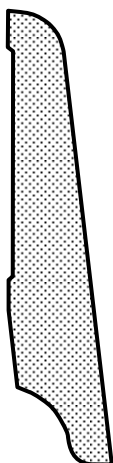

Profil Nr.	Querschnitt mm	Ahorn sib. Lärche	Buche Fichte	Eiche	Esche
10	60/14/8	5.40	3.35	6.40	3.70
10	80/14/8	10.00	5.35	8.20	7.15
10	100/14/8	12.00	7.65	12.70	8.75
10	60/14/8	Buche	4.70	weiss deckend lackiert RAL 9016	

Fettgedruckte Artikel meistens ab Lager lieferbar!

Abnahme Bundweise (30 – 40m¹), über 200 m¹ auf Anfrage.

Bunde in Folie gewickelt (Schutz vor Staub, Schmutz und Verfärbungen)

Kleinmengen mit Aufpreis möglich, Bundanriss Lagerware +30%

Spezialmasse innert maximal 10 Arbeitstagen erhältlich!

Weitere Holzarten auf Anfrage möglich!

Sockelleisten parallel unbehandelt

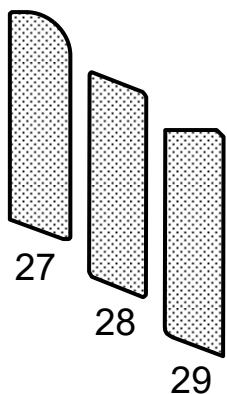

Profil Nr.	Grösse mm	Ahorn Lärche	Buche	Eiche	Esche	Fichte
27/ 28/ 29	25/8	2.85	1.85	3.00	2.10	1.70
27/ 28/ 29	30/8	2.95	1.95	3.35	2.20	1.80
27/ 28/ 29	40/8	3.45	2.25	3.90	2.70	2.10

ab Lager lieferbar, siehe Seite 11:
 Nr. 28 und Nr. 29 sind 25 - 60x8 mm in RAL 9010
 Nr. 29 sind 30 - 60x8 mm in RAL 9016

Abnahme Bundweise (40 – 60m¹), über 200 m¹ auf Anfrage.
 Bunde in Folie gewickelt (Schutz vor Staub, Schmutz und Verfärbungen)
 Kleinmengen mit Aufpreis möglich, Bundanriss Lagerware +30%

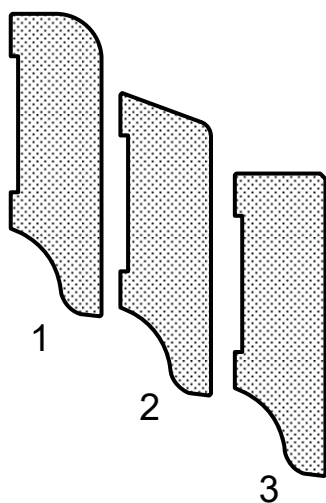

1/2/3	60/10	5.40	3.45	5.60	3.85	3.45
1/2/3	40/12	5.60	3.15	5.10	3.75	3.00
1/2/3	60/12	7.25	4.35	7.40	4.80	3.90

Weitere Holzarten auf Anfrage möglich!
Spezialmasse innert maximal 10 Arbeitstagen erhältlich!

Oberflächenbehandlung

Lackieren von Sockelleisten ab 50m¹ (farblos)

- bis	50 mm	Fr. 1.00
- bis	70 mm	Fr. 1.20
- bis	100 mm	Fr. 1.50

Speziallackierungen (RAL – oder NCS – Farben)

- ab	100 m ¹	Fr. 2.50
- ab	300 m ¹	Fr. 2.00
- Farbe ausmischen nach RAL/NCS Fr. 85.-		

Ölen natur / weiss / abgetönt

- Ölen nach Muster mit Mischzuschlag von Fr. 85.-		
- 40 bis	100 m ¹	Fr. 2.00
- 100 bis	300 m ¹	Fr. 1.70
Kleinmengenzuschlag nach Aufwand		

*Fragen Sie nach
Bogenstücken!*

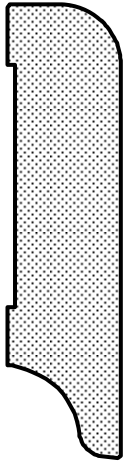

Profil Nr.	Querschnitt mm	Ahorn Lärche	Buche	Eiche	Esche	Fichte
5	40/15	6.85	3.95	6.05	4.95	3.55
5	60/15	8.45	4.80	8.00	5.45	4.10
5	80/15	10.40	5.70	10.20	6.85	5.35
5	100/15	13.35	7.65	12.30	8.90	6.85

Weitere Holzarten auf Anfrage möglich!

Sockelleisten massiv ab Lager

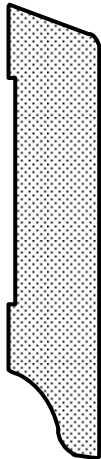

Profil Nr.	Querschnitt mm	Ausführung	Preis
Nr. 2H	40/12	Buche ged. lackiert	2.40
		Eiche lackiert	4.10
		Eiche geölt	4.30
		Eiche roh	4.00
		RAL 9010	2.85
		RAL 9016	2.85
Nr. 2H	60/12	RAL 9010	3.45
		RAL 9016	3.45

Bestellungen bis 12 Uhr werden am nächsten Tag ausgeliefert.

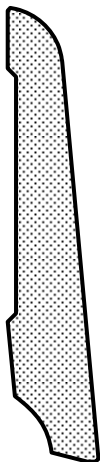

Profil Nr.	Querschnitt mm	Ausführung	Preis
Nr. 10H	40/12/8	RAL 9010	2.80
		RAL 9016	2.80
Nr. 10H	60/12/8	Ahorn lackiert	4.10
		Buche ged. lackiert	2.65
		Eiche lackiert	4.45
		Eiche geölt	4.55
		Eiche roh	4.10
		RAL 9010	3.45
		RAL 9016	3.45

**Längen fallend zwischen 3.5 und 4.6m als Bunde in Folie gewickelt.
Abnahme nur Bundweise (30 – 40m¹), über 200 m¹ auf Anfrage.**

Treppenkanten

Aus zwei Teilen verleimt oder aus vollem Holz nach Ihren Vorgaben hergestellt.

Preise auf Anfrage

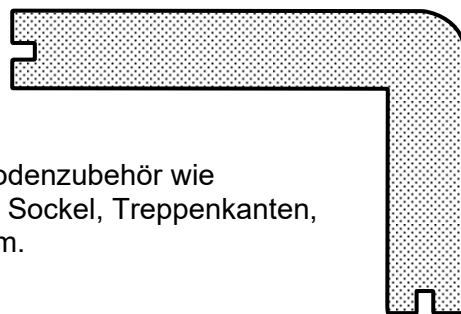

Profitieren Sie von unserem vielfältigen Bodenzubehör wie Staubleisten, Einlegeleisten, Massivfedern, Sockel, Treppenkanten, Abschlüsse, Brusttäfer, spezial Sockel u.v.m.

Treppenstufen oder Treppenwangen siehe nächste Seite.

Oberflächen für Möbel

NEU

Auf einer Fläche von 2000 m² verfügen wir über zwei Industrielackieranlagen mit einer Länge von 80m¹ und einer Tageslackierleistung von 1000 m² verschiedener Oberflächen.

Bei Möbelteilen, Türen, Schrank-, Wand- und Deckenelementen profitieren Sie von unserer langjährigen Erfahrung im Bereich der Oberflächenbehandlung.

Wir erstellen für sie dauerhafte Oberflächen in höchster Qualität und in kürzester Zeit erhalten sie Ihre Teile zurück geliefert.

Zum Beispiel:

Sie stapeln und verpacken auf Paletten

20 Türblätter 2000 x 800 mm mit HDF Deck, wir lackieren à 90.- pro Türe (der Lack ist Hydro UV – besser als ein DD sprich 2K Lösemittel Lack)

+ Abholen und Liefern mit Stückguttransport nach ASTAG abgerechnet
Abwicklung je nach Kapazität nach Absprache **innert Wochenfrist** möglich!

Preise sind stark von der Menge und den Ansprüchen Ihrer Kunden abhängig, daher lassen Sie sich beraten oder fragen Sie uns an.

Längsbürsten bis Querschnitt 1250 x 70 mm
Querbürsten bis Breite 600 x 70 mm

Flächen unter 400m², verarbeiten wir innert 2 Arbeitstagen.

- Bezeichnung:**
- Qualität A/B Holzart übliche Eigenschaften toleriert (wie Splint bei NU, KB, LÄ, Douglas sowie kleine Harzgallen bei Fichte)
 - Lamellen durchgehend, in der Breite 60 – 120 mm brettfallend
 - Holzstruktur fallend (rift / bild gemischt)
 - Verleimt nach optischem Gleichgewicht
 - Oberfläche roh geschliffen Korn P120
 - Plattengrößen zirka auf Ihr Mass mit Zugabe

- Masse:**
- Längen: 1710 – 2300 mm als lange Platten
800 – 1700 mm als kurze Platten
 - Breiten: bis max. 1250 mm (breiter gegen Aufpreis möglich)
 - Größen: ausserhalb dieser Masse, je nach Holzart, Zuschlag ca. 20 - 50 % bitte fragen Sie uns an einig Hölzer in Länge bis zu 5000 mm möglich

- Zusatzleistungen:** - Treppentritte nach Zeichnung, Kantenbearbeitung auf Anfrage.

Stärke mm	18 - 20	18 - 20	21 - 25	21 - 25	30 - 33	30 - 33	40 - 43	40 - 43	44 - 53	44 - 53
Qualität A/B	lang	kurz	lang	kurz	lang	kurz	lang	kurz	lang	kurz
Ahorn euro	156	144	156	144	233	214	233	214	366	337
Ahorn can.	155	143	a. A.		238	216	238	216	a. A.	
Akazie ged.	a. A.				312	267	400	342	a. A.	
Buche ged.	99	93	114	107	144	135	194	180	261	243
Buche ung.	121	113	145	134	186	172	225	208	a. A.	
Buche Kern	121	113	a. A.				225	208	a. A.	
Eiche	171	156	218	198	255	239	322	291	488	446
Esche hell	128	118	151	140	192	176	248	226	356	328
Esche Kern	a. A.				174	160	221	203	a. A.	
Fichte rift	88	88	123	115	146	137	186	174	226	213
Tanne rift	84	84	104	104	a. A.		151	151	162	162
Kirschbaum ami	224	194	a. A.				414	355	a. A.	
Kirschbaum euro	292	266	380	346	a. A.		507	463	632	582
Lärche sib.	141	136	168	161	203	194	267	255	377	361
Nussbaum ami	305	274	397	356	434	392	590	534	a. A.	
Räucher Eiche	468	428	535	487	535	487	722	659	a. A.	
Sipo Mahagoni	158	150	193	183	a. A.		293	278	372	353
Ulme ged.	a. A.		350	298	a. A.		508	431	a. A.	
Wenge	407	364	a. A.				713	636	a. A.	
Zebrano	457	414	a. A.				753	681	a. A.	

Basispreis: 2 - 4.99m² 3 % Rabatt 5 - 9.99m² 5 % Rabatt 10 - 19.99m² 8 % Rabatt ab 20m²

Kleinmengen unter 2 m² pro Holzart und Dicke mit Zuschlag pauschal 45.-
Verpackung pauschal Fr. 30.- bis 80.- je nach Ausführung (Schutz vor Transportschäden)

Auf Anfrage möglich, je nach Holzart und Machbarkeit:

nur rift/halbrift, Eiche ohne Spiegel, splintfrei, optisch z.B. rustikal ca. nach Foto, Harzgallen geflickt, Fixe- oder Breitlamellen, Sonderstärken bis 100 mm oder Sonderlängen bis 5 m
Plattenzuschnitte auf Anfrage möglich

Tischfüsse als Vierkant: in Buche ged. 720 x 100 x 100 mm verleimt Fr. 65.-/Stk.
In Eiche 720 x 100 x 100 mm verleimt Fr. 95.-/Stk.

Preise gültig ab 01. August 2019 bis auf Widerruf.
Je nach Rohholzbeschaffung Preisänderungen vorbehalten.

Rundstäbe ab Lager

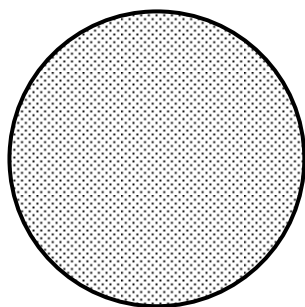

Profil Nr.	Ø mm	sib. Lärche	ged. Buche	euro Eiche	Ahorn Esche	Fichte
76	20		7.30	11.80	7.70	7.40
76	25		7.70	13.30	8.40	7.90
76	30		8.30	19.50	11.50	10.50
76	35		11.90	22.00	16.60	15.40
76	40	16.80	16.10	26.80	19.10	16.60
76	45	18.00	17.10	28.80	20.80	17.80
76	50	19.80	18.70	35.00	23.80	19.60
76	55		20.10	38.50		

Ab 30 m¹ Preise auf Anfrage, unter 10 m¹ Zuschlag von 15 %

Wunsch -Durchmesser, -Holzarten und farbig lackiert auf Anfrage

Längen 0.3m bis 6m ca. abgelängt (bitte auch Kurzlängen angeben)
Fixlängen möglicherweise mit Lieferfristen 1- 2 Wochen auf Anfrage.

Esche kann Braunkern / Lärche kann Splint aufweisen

Zuschläge

Längenzuschlag pro Stück über 4 m ¹	28.00
2-teilig, kosten pro Verbindung	28.00
Rundstab genau abgelängt +/-0.5mm pro Ende	2.00
Enden von Hand gefast pro Ende	4.00
Enden gerundet 3mm oder 6mm pro Ende	6.50
Enden mit Halbkugel pro Ende	8.50
Längsnute nach Vorgabe pro m ¹	7.00
Längsnute am Ende abgesetzt pro Ende	5.00
Schrägschnitte nach Skizze pro Ende	15.00
Winkel zusammengebaut pro Stk.	35.00

farblos lackieren oder ölen

- bis	20 m ¹	8.50
- ab	21 m ¹	6.80

passende ¼ - Bögen auf Anfrage mit Lieferfristen möglich

Handläufe ab Lager

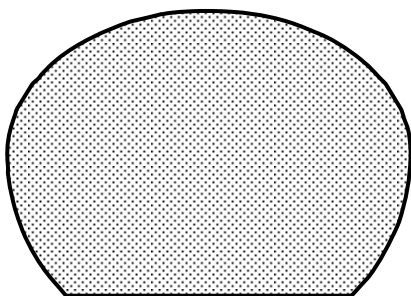

Profil Nr.	Querschnitt mm	bis 20 m ¹	21-50 m ¹
70	54/38 Ahorn	27.30	24.55
70	54/38 Buche	18.55	16.70
70	54/38 Eiche	31.50	27.00
70	54/38 Esche	27.30	24.55
70	54/38 Fichte	18.55	16.70

Zuschläge

Längenzuschlag pro Stück über 4 m ¹	28.00
2-teilig mit Verbindung pro Verbindung	28.00
Handlauf genau abgelängt +/-0.5mm pro Ende	2.00
Enden 3mm oder 6mm gerundet pro Ende	8.50
Enden von Hand leicht gefast pro Ende	4.00
Fertig natur lackiert / geölt pro m ¹	6.50
Längsnute nach Vorgabe pro m ¹	7.00
Nute am Ende abgesetzt pro Ende	5.00
Schrägschnitte nach Skizze pro Ende	15.00

Längen 0.3m bis 6m ca. abgelängt (Kurzlängen angeben)
Fixlängen ev. mit Lieferfristen 1-2 Wochen auf Anfrage.

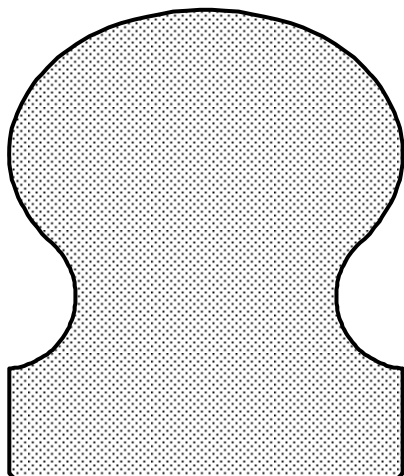

Profil Nr.	Querschnitt mm	bis 20 m ¹	21-50 m ¹
73	62/52 Ahorn	43.25	38.95
73	62/52 Buche	26.80	24.10
73	62/52 Eiche	43.25	38.95
73	62/52 Esche	40.15	36.15
73	62/52 Fichte	26.80	24.10

Zuschläge

Längenzuschlag pro Stück über 4 m ¹	28.00
2-teilig mit Verbindung pro Verbindung	28.00
Handlauf genau abgelängt +/-0.5mm pro Ende	2.00
Enden 3mm oder 6mm gerundet pro Ende	12.00
Enden von Hand leicht gefast pro Ende	6.00
Fertig natur lackiert / geölt pro m ¹	8.50

Längen 0.3m bis 6m ca. abgelängt (Kurzlängen angeben)
Fixlängen ev. mit Lieferfristen 1-2 Wochen auf Anfrage.

Oberflächenbehandlung natur lackiert oder nach RAL / NCS möglich.

Fettgedruckte Artikel meistens ab Lager verfügbar!

Ab 51 m¹ Preise auf Anfrage.

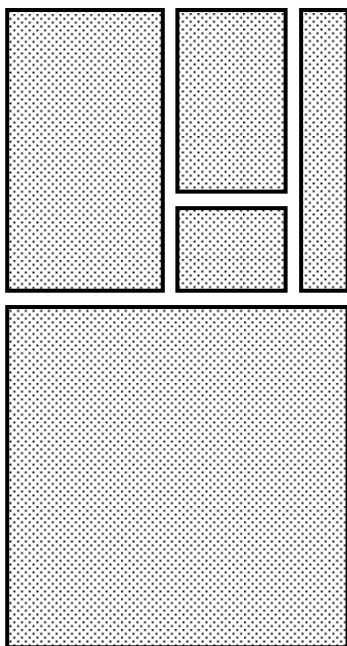

Profil Nr. 60 à la carte

von 5 x 3 bis 220 x 130 mm

Längen fallend aus Produktionslänge 3-5 m¹, Kürzungen mitgehend.
 Längen ca. auf Mass, Zuschlag 20 %.
 Längsbearbeitungen je nach Möglichkeit inklusive (Fase, Rundung)
 Kleinmengenzuschlag je nach Holzart und Dimension pau. Fr. 45.-
Anleimer sind in der Regel innert 6 - 9 Arbeitstagen lieferbar.

Zur Berechnung geben Sie uns bitte folgende Eckdaten bekannt:

Ich sende Ihnen eine	Anfrage oder Bestellung
Kommission:	
Firmenanschrift: (Adresse)	
Ansprechpartner:	Name direkte Tel. Nummer
Holzart:	
Menge in m ¹ :	
oder Anz. x Länge:	
Breite:	
Dicke:	
Verwendung:	Plan als dxf, Hand Skizze, oder Beschrieb
Besonderes:	Innen / Aussen, zum Streichen, natur
Terminwunsch:	

Senden Sie die Anfrage oder Bestellung an
info@holzprofil.ch oder Fax 062 959 77 78

Verkleidungen rift / halbrift

Hergestellt in Huttwil,
 Lieferung innert 5 Tagen

Vierkant gehobelt Fichte feinjähig Schweizer Holz "HSH"

5000x75x24	10 Stk. 5.60 / m ¹	60 Stk. 3.85 / m ¹
5000x95x24	10 Stk. 6.20 / m ¹	60 Stk. 4.70 / m ¹

Zierleisten ab Lager

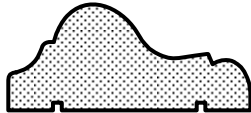

Profil Nr.	Querschnitt mm	Tulip	Eiche	Fichte	Buche
33.075	32/14	3.90	6.40	4.40	4.10

Lieferungen < 100m¹ ab Lager von heute auf morgen geliefert.

über 12'000 Spezialprofile finden Sie auf

www.woodwork.ch/holzprofil/profi-suche/

Viertelstäbe ab Lager

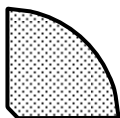

Profil Nr.	Querschnitt mm	Buche	Eiche	Fichte
20	12/12			1.35
20	15/15	1.75	3.30	1.60
20	20/20	2.95	4.20	2.70
20	25/25			4.10
20	30/30			4.90

Gesimsstäbe ab Lager

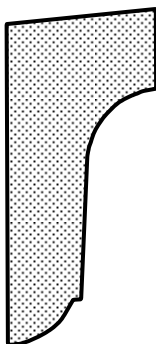

Profil Nr.	Querschnitt mm	Fichte
21	45/20	4.45

Bundweise Abnahme, ab 200 m¹ auf Anfrage.
Oberflächenbehandlung natur lackiert oder nach RAL / NCS möglich.
Kleinmengen unter 20 m¹ pro Holzart und Dimension mit Kleinmengenzuschlag von Fr. 45.-

Fettgedruckte Artikel sind meistens ab Lager verfügbar!

Gesimsstäbe ab Lager

	Profil Nr.	Querschnitt mm	Fichte
	22	42/24	4.80

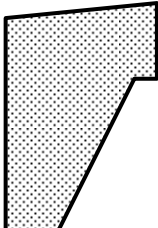
	23	30/20	3.15
	23	38/20	3.85

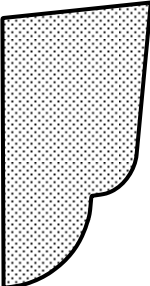
	24	38/20	3.80
---	----	-------	------

	25	38/20	3.85
---	----	-------	------

Bundweise Abnahme, ab 200 m¹ auf Anfrage.
Oberflächenbehandlung natur lackiert oder nach RAL / NCS möglich.
Kleinmengen mit Aufpreis möglich, Bundanriss Lagerware + 30%

Fettgedruckte Artikel sind meistens ab Lager verfügbar!

Hohlkehlen ab Lager

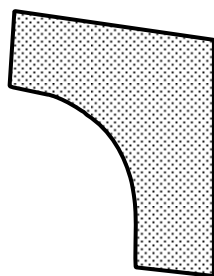

Profil Nr.	Querschnitt mm	Fichte
26	20/20	2.40
26	27/20	3.00
26	30/25	3.85
26	35/27	4.95
26	44/35	6.65

Eckleisten / Deckleisten

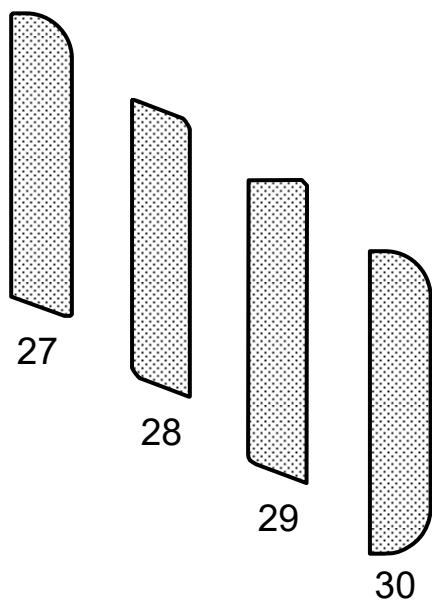

Profil Nr.	Querschnitt mm	Fichte Nr. 28/29	RAL 9010 Nr. 28/29	RAL 9016 Nr. 29
27 - 30	20/8	1.65	2.05	2.05
27 - 30	25/8	1.70	2.10	2.10
27 - 30	30/8	1.80	2.30	2.30
27 - 30	35/8	1.95	2.40	2.40
27 - 30	40/8	2.10	2.60	2.60
27 - 30	50/8	2.30	2.80	2.80
27 - 30	60/8	2.65	3.10	3.10

Fettgedruckte Artikel meistens ab Lager verfügbar!

Bundweise Abnahme, ab 200 m¹ auf Anfrage.
Kleinmengen mit Aufpreis möglich,
Bundanriss Lagerware + 30%

Grundieren und Lackieren

Zum Schutz der Umwelt arbeiten wir in der Oberflächenbehandlung mit Erzeugnissen, die in der Schweiz nach neusten Erkenntnissen hergestellt werden.

- **umweltschonend**
- **giftklassenfrei**
- **lösungsmittelfrei**
- **nach ECO - Konform**

Lassen Sie uns Ihre Wünsche wissen – rufen Sie uns an oder senden Sie uns ein Muster oder eine Skizze der gewünschten Profile oder Farben!

Glisleisten

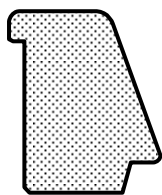

Profil Nr.	Querschnitt mm	Fichte roh für natur	Fichte fertig weiss lackiert
51.142	24/20	a. A.	a. A.

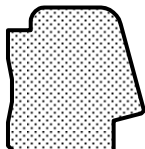

52.507	19/18	1.50	a. A.
--------	-------	-------------	-------

Abnahmemenge Bundweise: mind. 60 m¹, +/- 20 %

Farben nach Ihrem Farblieferant ab 100 m¹ möglich.

Wir fertigen Ihnen umfangreiches Fensterzubehör an, wie Schlagleistensockel, Kämpfer, Rahmen- und Flügelwetterschenkel, diverse Dichtleisten zu Hebeschiebetüren.

Know How:

**NEU: Bogenglasleisten passend zu Ihren Rundbogenfenstern
Spezial Bearbeitungen auf 5-Achs CNC-Center.**

Sprossenleiste ab Lager



Profil Nr.	Querschnitt mm	Fichte
55.001	26/14	2.50

Lackieren:

Alle Leisten werden in einem speziellen Verfahren **tauchgrundiert** und fertig lackiert nach Wahl natur oder RAL / NCS

Verpackung:

In Folie gewickelt als Schutz vor Staub, Schmutz und Verfärbungen zudem rutschsicheres transportieren

Kleinmengen mit Aufpreis möglich, Bundanriss Lagerware + 30%

Mehr Leisten als die Meisten:

Zeichnungen von unseren ca. 12'000 Profilen finden sie unter www.holzprofil.ch

Eckschutzleisten ab Lager

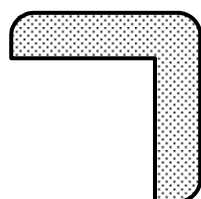

Profil Nr.	Aussenmass mm	Fichte
35	15/15 /6 /r3	2.15
35	20/20 /6 /r3	2.70
35	25/25 /6 /r3	3.75
35	30/30 /8 /r6	4.80
35	35/35 /8 /r6	6.40
35	40/40 /8 /r6	7.35

Schlagleisten ab Lager



Profil Nr.	Querschnitt mm	Fichte
40.774	46/12 /r2	3.50

Lassen Sie uns Ihre Abmessung wissen:
Senden Sie ihr Muster oder Skizze per Post / Fax oder Email an uns.

Jalousiebrettli



Profil Nr.	Querschnitt mm	Fichte
45	50/8	2.50
45	45/9	2.60

Zahnleisten ab Lager



Profil Nr.	Querschnitt mm	ged. Buche
42	24/14/2200	4.80

Kleinmengen mit Aufpreis möglich, Bundanriss Lagerware + 30%

Fettgedruckte Artikel meistens ab Lager verfügbar!

Akustik – Schallabsorption im Innenraum

Akustipan® Lamellen sind ein geschlitztes, schallabsorbierendes Täfer mit Nut und Kamm.

Verwendung findet Akustipan® für akustische Decken- und Wandverkleidungen und zur Herstellung von Elementen wie z.B. Trennwänden, Raumteilern.

Erhältlich sind verschiedene, edle Furnier-, RAL-, NCS-, CPL und HPL-Oberflächen.

Akustipan® ist mit einer neuartigen Fräsung auf der Rückseite ausgestattet.

Die trichterförmigen Öffnungen weisen ausgezeichnete akustische Eigenschaften auf, diese ergeben hervorragende schallabsorbierende Werte.

Eine weitere spezielle Eigenschaft: Die offene Fläche kann innerhalb von festen Grenzen frei gewählt werden.

Unsere Eigenentwicklung ohne sichtbare Lochung, mit denselben akustischen Werten!

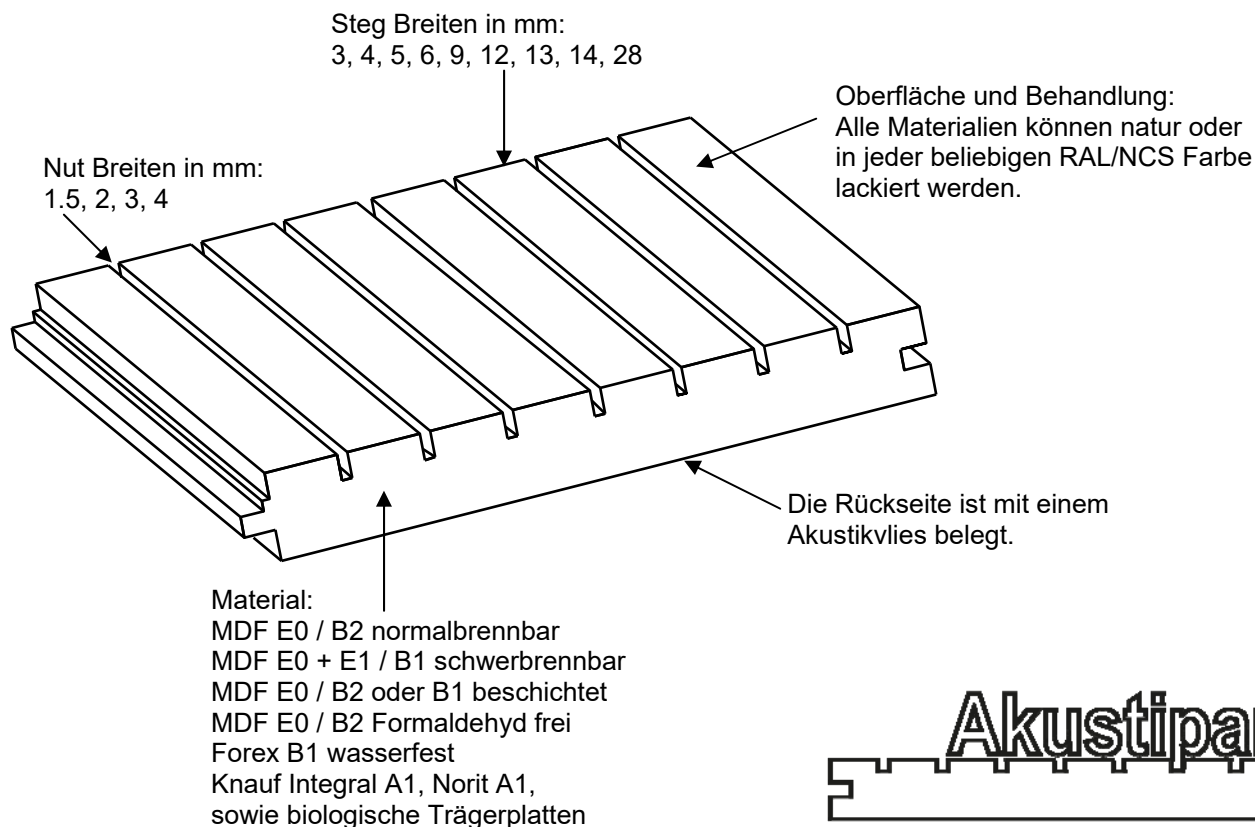

Verlangen Sie unsere Musterkollektion!

Auf unserer Homepage www.akustipan.ch finden Sie
detaillierte Informationen zu unseren Produkten.

Akustibohr / Akustipur – Lochplatten für den akustisch wirksamen Innenausbau.

Ob Massivholz mit seiner lebendigen Maserung, ob Furnier-, Verbund- und andere Platten – fast alle eignen sich für die Weiterverarbeitung zur Akustikplatte. Zuschnitte mit Randabständen, Kantenbearbeitung und Lackierungen nach Kundenwunsch sind problemlos bestellbar. Das Bohren der Löcher bietet Ihnen absolut saubere Lochränder, ermöglicht auch das Verarbeiten besonders dicker Platten und die Herstellung einseitig gelochter Platten. Wir verarbeiten Ihre Platten, oder beliefern Sie mit Platten, die wir von verschiedenen Herstellern beziehen und für Sie zu Akustikplatten verarbeiten.

Gebohrt wird auf Grundlage eines 32mm Rasters, mit dem sich zahlreiche Bohrgrößen, Raster und Lochbilder realisieren lassen. Spezielle Ausfräsungen für Drückergarnituren, Beleuchtungen oder Schilder sowie Sacklochbohrungen zur Befestigung sind möglich. Zusätzlich ist bei einer 8mm-Lochung eine verdeckte Verschraubung mit Spezialdübeln erhältlich.

Wir fertigen individuell, passend auf die Räume zugeschnitten und ganz nach Ihrem Wunsch.

Maximale Abmessungen: Länge 4000 mm, Breite 2100 mm
Maximale Dicke: 40 mm, bei verminderten Plattenausmaßen

Lieferbar ist Akustibohr in allen Brandschutzklassen.
Prüfzeugnisse zur Ballwurfsicherheit von Bauelementen für Sporthallen liegen vor.

Anwendungsbereiche:

Sporthallenwand, Tonstudios, Konzertsäle, Theater, Universitäten (Hörsäle), Konferenzräume, Banken, Hotels, Wand- und Deckenverkleidung, Dekorative Wandverkleidungen, Akustische Wandverkleidung, Heizkörperverkleidung, Garderoben, einseitig sichtbare Flächen

**Wir bieten auch mikroperforierte
Platten zu attraktiven Preisen!**

www.akustibohr.ch

Zudem nach Mass für Sie gebaut.....▶ www.woodwork.ch

- Massivholz gestemmte Zimmertüren
- Massivholz Aussentüren mit Doppel und Festteil

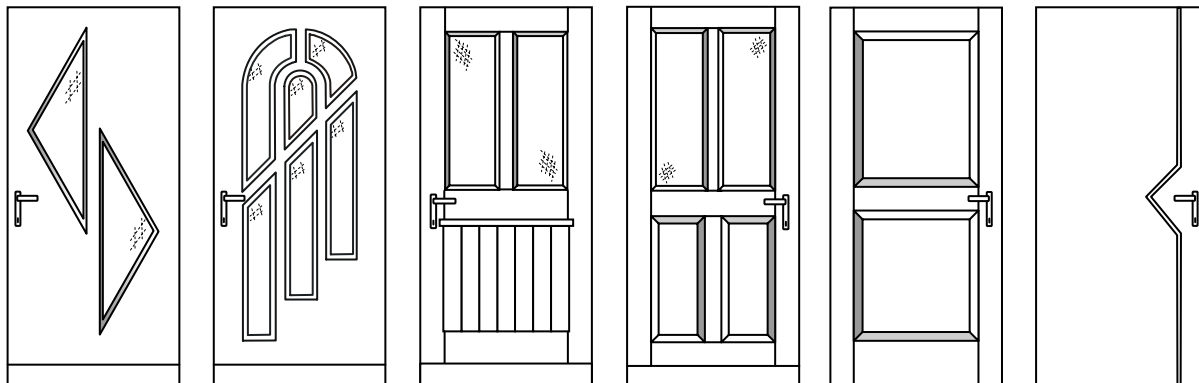

Alle Türen erhalten Sie als Rohlinge oder montagebereit ab Werk Huttwil.

Weitere Dienstleistungen bieten wir im **Lohnauftrag**:

CNC Bearbeitungen

▶ www.woodwork.ch/dienstleistungen/

Hochfrequenz - Verleimung

Genaues ablängen mit moderner Kappanlage

Oberflächenbehandlungen:

- täglich 1000m² Möbelfronten lackieren (ECO – Konform)
- Spezialbehandlung für Fassadenplatten
- Oberflächen kardanisch vorschleifen (Struktur)
- Kanten maschinell vorschleifen
- Flächenlackierungen bis Breite 1600 mm, Dicke 100 mm
- Industriell ölen
- Schnelltrocknung dank Mikrowelle
- Flächen längsbürsten bis Breite 1250 mm, Dicke 70 mm
- Flächen querbürsten bis Breite 600 mm, Dicke 70 mm



- **Preise**

Die Preise verstehen sich in CHF pro Laufmeter, Länge nach Anfall (2 - 4,5 m), unbehandelt.
Die Mehrwertsteuer (MWST) ist in den Preisen nicht inbegriffen. Preisänderungen bleiben vorbehalten.
Auf Kleinmengen wird ein Zuschlag je nach Holzart und Dimension von bis zu Fr. 45.- verrechnet.
Bundanriss Lagerware hat einen Zuschlag von 30 % zur Folge (Aufreissen einer Verpackungseinheit).

- **Sonderanfertigungen**

Diese erfolgen zu Nettopreisen, oder nach Angaben der Auftragsbestätigung.

- **Längenzuschläge**

Fixlängen sind ca. auf Mass abgelängt, mit Zuschlag von 20%.
Genau abgelängt +/- 0.5mm mit Zuschlag pro Stück

- **Oberflächenbehandlung**

Preise bei den Sockelleisten vermerkt, übrige Positionen nach Absprache.

- **Verpackung**

Grössere Dimensionen (inkl. Sockelleisten) Bund von ca. 30- 60 m¹,
kleinere Dimensionen Bund von ca. 90- 120 m¹, in staubfreie Lichtschutzfolie gewickelt.

- **Lieferung**

Definitiv gültig ist die Auftragsbestätigung. Das Lieferdatum kann produktionsbedingt 1 bis 3 Tage variieren.
Richtkosten unter 30 kg Fr. 55.- ganze Schweiz und FL, unter 100 kg Fr. 90.-, über 100 kg nach effektivem Gewicht Kosten nach ASTAG. Alpentäler und schwer zugängliche Orte ev. mit Aufpreis.
Bei Spezialanfertigungen werden Frachtkosten Auftragsbezogen berechnet.
Baustellenlieferungen, Kranablad und Terminzuschläge werden nach Ergebnis abgerechnet.

- **Kontrolle**

Der Empfänger ist verpflichtet, die Ware bei Empfang auf Transportschäden zu prüfen.
Bei einer Beschädigung ist eine sofortige Bestätigung vom Frachtführer zu verlangen und uns nach Möglichkeit mit Bildern zu dokumentieren.

- **Zahlung**

30 Tage netto.
Verzugszins 6 % ab dem 60. Tag und Verfall aller Rabatte und Vergütungen.

- **Rückgabe von Lieferungen**

Ware aus Spezialanfertigungen wird nicht zurückgenommen.
Ware aus dem Katalog muss Original verpackt sein und in einwandfreiem Zustand bei uns ankommen.
So kann die Ware mit einem Abzug von 20% vergütet werden. (muss vorgängig abgesprochen werden)

- **Reklamationen**

Mängel an einzelnen Lieferungen sind innert 8 Tagen nach Empfang der Ware, auf jeden Fall aber **vor** dem Transport auf die Baustelle oder deren Verarbeitung zu melden. **Für verarbeitete Ware können nachträglich keine Beanstandungen entgegengenommen werden.** Geringe, fabrikationstechnisch bedingte Abweichungen (Ware/Muster) in Grösse, Farbe oder Qualität gelten nicht als Mängel. Sortierungsfehler bis zu 7 % sind zu akzeptieren.

- **Hinweis**

Bei unserer Preisliste handelt es sich nicht um eine Lagerliste, obwohl ein Grossteil der aufgeführten Artikel ab Lager lieferbar ist. Nur fett gedruckte Artikel sind in der Regel ab Lager lieferbar.

Auftragsbestätigungen sind verbindlich, Sie sind angehalten, diese zu kontrollieren und Fehler sofort zu melden.
Nicht beanstandete oder retournierte Auftragsbestätigungen gelten als genehmigt. Kosten aus nicht reklamierten Fehlern gehen zu Lasten des Kunden, sofern die Produktion gemäss Auftragsbestätigung stattfand.

Die Woodwork AG ist nicht haftbar für Schäden die aus Terminverschiebungen entstehen.

- **Gerichtsstand**

Für alle richterlichen Beurteilungen gilt der Gerichtsstand in Burgdorf.

HOLZPROFIL

Woodwork AG
Huttwil

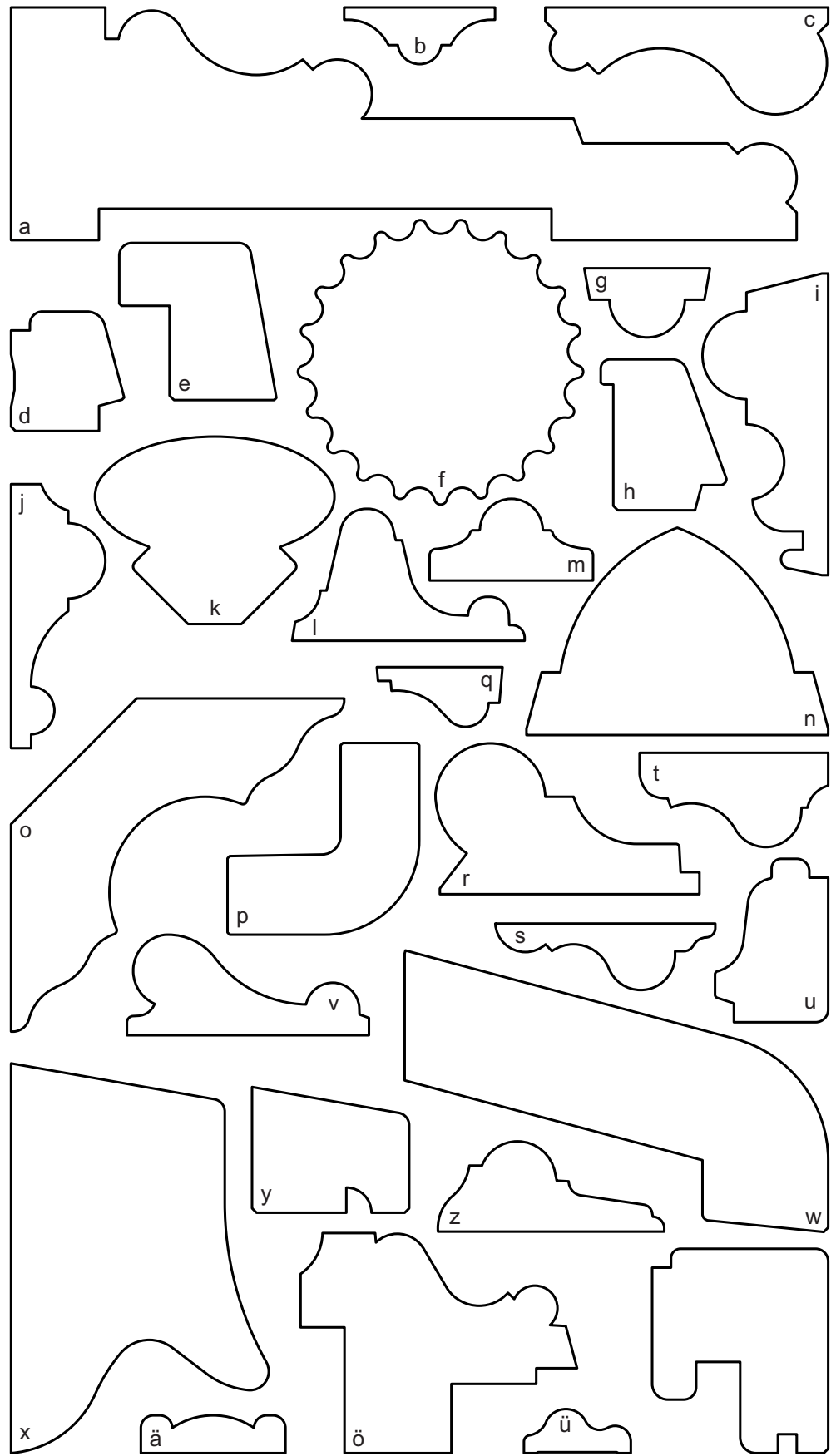

Industriestrasse 8
www.holzprofil.ch

4950 Huttwil
info@holzprofil.ch

fon 062 959 77 88
fax 062 959 77 78